



山東百杰节能设备有限公司

Shandong baijie Jieneng Shebei Co.,LTD.

公司简介

百杰公司是集科、工、贸为一体的企业，与国内多所知名学府和科研单位紧密合作，利用自身技术优势并吸取国外先进技术与经验，专业致力于热能动力、暖通空调、给排水及建筑智能化节能控制产品设备的开发、生产、销售和技术服务。

同时，我公司代理世界知名厂家暖通空调设备及楼宇自控产品，是西门子楼宇科技集团、霍尼韦尔公司核心合作伙伴，为客户提供完善的技术、产品和售后服务。

代理产品：西门子楼宇自控产品：西门子就地控制器（内置多种程序，调试简单）、Synco 和 SAPHIR 系列控制器（可自主编程、上传和下载），实现对温度、湿度、压力、压差及其他变量的控制；各类西门子温度传感器、温湿度传感器、压力传感器、压差传感器等；西门子电动执行器、蝶阀执行器、风阀执行器；适合各类工况需求的西门子二通、三通电动调节阀门、电动蝶阀、电动球阀；西门子房间温控器、风机盘管用电动两通阀；西门子流量计、热表等产品。

霍尼韦尔控制器、各类温度传感器、温湿度传感器、压力传感器、压差传感器等；电动执行器、蝶阀执行器、风阀执行器；适合各类工况需求的二通、三通电动调节阀门、电动蝶阀、电动球阀；房间温控器、风机盘管用电动两通阀。

自主产品：GAWT 高精度安全型液体自力式温控阀（专利产品国内首创）、平衡式电动阀、电动减压阀、电动压差旁通阀、智能减温减压装置、高能闭和环场变频电子水处理器、全自动软水器。

技术服务：公司为全国范围的合作伙伴提供有关蒸汽和其他工业流体的知识、服务和产品，以达到有效的控制和利用。

公司理念：创新是本、质量第一、诚信经营、客户为尊

公司使命：为客户创造价值，为公司创造效益，为员工创造未来

服务理念：只有客户想不到，没有我们做不到

客户满意是检验我们工作的唯一标准

西门子电动调节阀



西门子智能温度控制系统

基本原理

电动温控阀是流量调节阀在温度控制领域的典型应用，其基本原理：通过控制换热器、空调机组或其他用热、冷设备、一次热（冷）媒入口流量，以达到控制设备出口温度。当出口温度发生变化时，通过改变阀门开启度大小来调节热（冷）媒的流量，以消除负荷波动造成的影响，使温度稳定在设定值。

产品简介

我公司是德国西门子楼宇科技产品授权代理商，提供西门子混装电动温控阀，该产品采用德国西门子原装温度传感器、温度控制器、电动执行器及国产阀门，可根据使用现场系统设备的不同灵活调整比例带，积分时间等参数，使之与系统达到最佳匹配，可消除静差，运行平稳，反应灵敏，控温精度高，使用寿命长等特点。

产品特点：

- ◆ a、具有比例积分（PI）或比例积分、微分（PID）调节功能，控制稳定、精确。
- ◆ b、针对不同的现场工况，可灵活调整控制参数，达到系统最优化。
- ◆ c、可由控制器读取当前温度值及观察阀门工作状态。
- ◆ d、可扩展功能，如远程设置、温度补偿、超温报警、用热计量及自动抄表、远传等。
- ◆ e、大部分型号可在断电时进行手动操作。

本产品可扩展的常用功能有：

- ◆ 室外温度补偿（根据室外温度的变化，自动调整出水温度。节能舒适）；
- ◆ 超温报警（安全）；
- ◆ 分时段控制（根据时间控制器的设定值，在不同时间段自动调整出水温度。节能）；
- ◆ 风机、水泵联动；
- ◆ 冬/夏自动转换运行模式；
- ◆ 远程设定；
- ◆ PI限位（双重调节、节能、安全）；
- ◆ 阀门行程限位（设定阀门的最大开度和最小开度，默认100%/0%）等。

注：

1、泄漏量小于0.02%Kvs，不能做截止阀。用于采暖\空调等闭路循环系统时，控制精度为 $\pm 1^{\circ}\text{C}$ ；用于洗澡，生活热水控制精度为 $\pm 2^{\circ}\text{C}$ 。直供水现场（开式系统）效果不理想。应加闭路循环或蓄水箱建议最好用电动温度调节阀。

2、最佳工作压力0.3-0.5MPa。

3、阀前加过滤器，必须清除管道中的杂质。



平衡式电动阀体



球铁二通 (1.6Mpa)



二通汽阀 (1.6Mpa)



二通水阀 (1.6Mpa)



球铁三通 (1.6Mpa)

产品应用:

平衡式阀体于西门子、霍尼韦尔执行器、控制器、传感器组合使用, 可以实现对流体流量、温度、压力、压差、焓值和空气质量的有效调节

产品特点:

平衡式阀体, 保证了在低作用力下高关断力, 高压差下开关自由
阀体为流量调节阀, 线性好、可调比例大。
密封件采用进口产品, 密封严密, 耐高温、防气蚀。

技术参数:

阀体材质: 球铁 铸钢
阀芯、阀杆、压塞: 不锈钢 304
公称压力: 1.6Mpa 2.5 Mpa
开关行程: DN25-DN100:20mm DN100-DN300:40 mm
工作介质: 水 蒸汽 导热油
介质温度: -30---350℃
泄漏量: 0-0.02% Kvs

注:

- 1、泄漏量小于 0.02%Kvs, 不能做截止阀。用于采暖\空调等闭路循环系统时, 控制精度为 $\pm 1^{\circ}\text{C}$; 用于洗澡, 生活热水控制精度为 $\pm 2^{\circ}\text{C}$ 。直供水现场(开式系统)效果不理想。应加闭路循环或蓄水箱建议最好用电动温度调节阀。
- 2、最佳工作压力 0.3-0.5MPa。
- 3、阀前加过滤器, 必须清除管道中的杂质。



铸钢三通 (2.5Mpa)

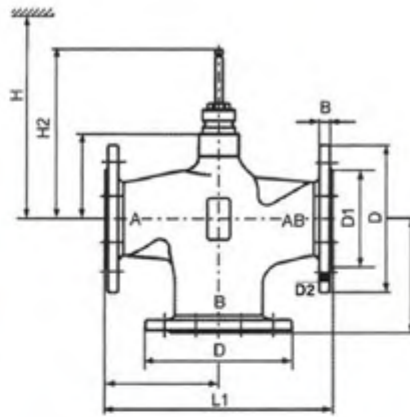

不锈钢三通 (1.6Mpa)

公称直径	KV值 m ³ /h	L1	D		D1		D2		B	H2	H SKD/SKC
			PN16	PN25	PN16	PN25	PN16	PN25			
DN15	5	130	95	95	65	65	14(4X)	14(4X)	14	160	195
DN20	6.5	140	105	105	75	75	14(4X)	14(4X)	16	164	200
DN25	7.5	165	115	115	85	85	14(4X)	14(4X)	16	160	195
DN32	13	180	140	140	100	100	18(4X)	18(4X)	18	178	213
DN40	22	200	150	150	110	110	18(4X)	18(4X)	18	184	219
DN50	30	230	165	165	125	125	18(4X)	18(4X)	20	198	232
DN65	50	290	185	185	145	145	18(4X)	18(8X)	20	213	248
DN80	78	310	200	200	160	160	18(8X)	18(8X)	20	225	260
DN100	120	350	220	235	180	190	18(8X)	22(8X)	22	245	290
DN125	190	400	250	270	210	220	18(8X)	26(8X)	22	280	325
DN150	280	480	285	300	240	250	22(8X)	26(8X)	24	300	345
DN200	400	495	340	360	295	310	22(12X)	26(12X)	24	330	375
DN250	500	622	405	425	355	370	26(12X)	30(12X)	26	358	413
DN300	710	698	485	485	410	430	26(12X)	30(16X)	28	398	443
DN350	1150	787	555	555	470	490	26(16X)	33(16X)	32	440	485
DN400	1350	914	620	620	525	550	30(16X)	36(16X)	34	470	515

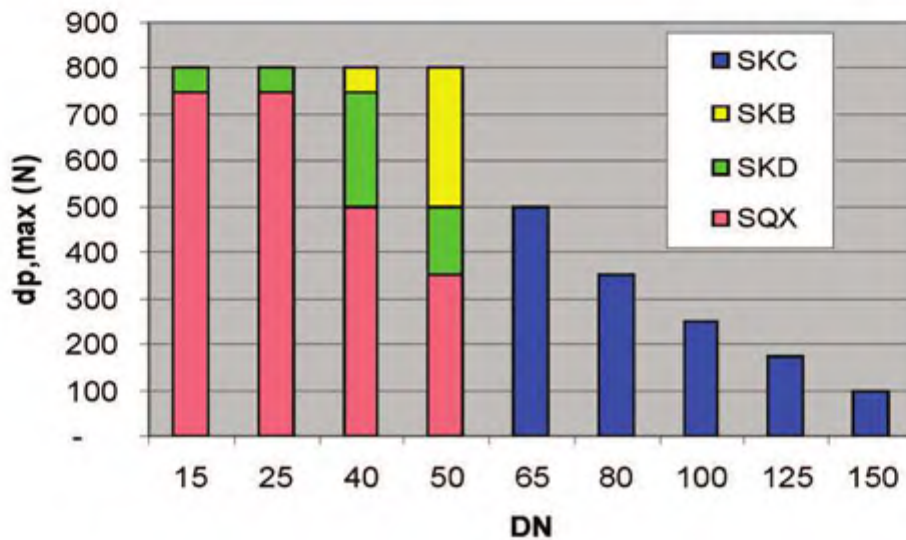



用于暖通空调设备的阀门和执行器

SKB,SKC,SKD 系列液压阀	公称压力	介质温度范围	流量特性	输入信号
<ul style="list-style-type: none"> ◆ 大推力 (最大可达2800牛顿) ◆ 适用于大流量和高关闭压差 ◆ 标准控制信号 ◆ 具有手动调节 ◆ 直接连接 ◆ 长寿命 	PN10	-25℃...350℃	百分比/线性可选	24VAC 3-Point
	PN16			230VAC 3-Point
	PN25			24VAC 0...10V DC
				24VAC 4...20mA DC
PN40			24VAC 0...1000 Ω	



SQX 系列电动阀	公称压力	介质温度范围	流量特性	输入信号
<ul style="list-style-type: none"> ◆ 可靠、坚固的设计 ◆ 带手动, 使用方便 ◆ 直接连接 ◆ 标准行程和阀盖 ◆ 标准控制信号 ◆ 延时保护 ◆ 长寿命 	PN10	-25℃...150℃	百分比/线性可选	24VAC 3-Point
	PN16			230VAC 3-Point
	PN25			24VAC 0...10V DC
				24VAC 4...20mA DC
			24VAC 0...1000 Ω	



SQS 系列电动阀	公称压力	介质温度范围	流量特性	输入信号
<ul style="list-style-type: none"> ◆ 高性价比 ◆ 区域供热应用 ◆ 较高阀门压差 ◆ 直接连接 ◆ 标准控制信号 ◆ 口径为DN15-40的PN16螺纹连接阀 	PN10	1℃...130℃	百分比/线性可选	24VAC 3-Point
	PN16			230VAC 3-Point
	PN25			24VAC 0...10V DC
				24VAC 4...20mA DC
			24VAC 0...1000 Ω	



SSC 系列电动阀	公称压力	介质温度范围	流量特性	输入信号
<ul style="list-style-type: none"> ◆ 高性价比 ◆ 弹簧/非弹簧复位 ◆ 直接连接 ◆ 标准控制信号 ◆ 口径为DN15-40的PN16螺纹连接阀 	PN16	1℃...110℃	线性	24VAC 3-Point
				230VAC 3-Point



电磁阀	公称压力	介质温度范围	流量特性	输入信号
<ul style="list-style-type: none"> ◆ 快速定位 ◆ 极高的行程精度 ◆ 平滑的开启 ◆ 小负载时也能精确控制 ◆ 重复精度高 ◆ 调节特性可选 ◆ 断电复位 ◆ 快速修正各种干扰 ◆ 用于三通混流/分流回路或两通调节阀 	PN16	-20℃...180℃	百分比/线性可选	24VAC 0...10V DC
				24VAC 4...20mA DC





中央HVAC设备的控制阀和执行器

法兰三通阀，配行程为 20 / 40 mm 的执行器

典型应用	执行器	技术资料	额定行程				20mm			40mm
			额定推力	700N	1000N	2800N	2800N			
<ul style="list-style-type: none"> • 供热设备 • 暖通空调 • 热源 • 热分配 	SQX..	N4554								
	SKD32.. / 82..	N4561								
	SKD60 / 62..	N4563								
	SKB / SKC32.. / 82..	N4564								
	SKB / SKC60 / 62..	N4566								
			弹簧复位功能 	定位时间 [s]						
	定位信号	SQX		SKD	SKC/SKB					
	3位	150	120	120	-	SQX32.00	SKD32.50	SKB32.50	SKC32.60	
	3位		120	120	√		SKD32.51	SKB32.51	SKC32.61	
	3位	35			-	SQX32.03				
	3位		30		√		SKD32.21			
	3位	150	120	120	-	SQX82.00	SKD82.50	SKB82.50	SKC82.60	
	3位		120	120	√		SKD82.51	SKB82.51	SKC82.61	
	3位	35			-	SQX82.03				
	0...10 V, 4...20 mA	35	30	120	-	SQX62	SKD60	SKB60	SKC60	
	0...10 V, 4...20 mA		30	120	√		SKD62	SKB62	SKC62	

阀门	技术资料	型号参考	DN k	v _s [m³/h]	Δ p _{max} [kPa]	Δ p _{max} [kPa]	Δ p _{max} [kPa]	Δ p _{max} [kPa]	
PN10  	N4420	VXF31.15-.. 1)	15	2.5 / 4	300	300	300	-	
		VXF31.24...25 1)	25	5 / 7.5	300	300	300	-	
		VXF31.25-..	25	6.3 / 10	300	300	300	-	
		VXF31.39..40	40	12 / 19	300	300	300	-	
		VXF31.40-..	40	16 / 25	300	300	300	-	
		VXF31.50	50	31	300	300	300	-	
		VXF31.50-40	50	40	300	300	300	-	
		VXF31.65	65	49	175	275	300	-	
		VXF31.65-63	65	63	175	275	300	-	
		VXF31.80	80	78	100	175	300	-	
		VXF31.80-100	80	100	100	175	300	-	
		VXF31.90	100	124	-	-	-	200	
		VXF31.100-160	100	160	-	-	-	200	
		VXF31.91	125	200	-	-	-	150	
-10 °C...150 °C	VXF31.125-250	125	250	-	-	-	150		
	VXF31.92	150	300	-	-	-	100		
	VXF31.150-315	150	315	-	-	-	100		
PN16  	N4430	VXF40.15-..	15	1.9 / 2.5 / 3 / 4	300	300	300	-	
		VXF40.25-..	25	5 / 6.3 / 7.5 / 10	300	300	300	-	
		VXF40.40-..	40	12 / 16 / 19 / 25	300	300	300	-	
		VXF40.50-..	50	31 / 40	300	300	300	-	
		VXF40.65-..	65	49 / 63	175	275	300	-	
		VXF40.80-..	80	78 / 100	100	175	300	-	
		VXF40.100-..	100	124 / 160	-	-	-	200	
		VXF40.125-..	125	200 / 250	-	-	-	150	
		-10 °C...150 °C	VXF40.150-..	150	300 / 315	-	-	-	100
PN16  	N4440	VXF41.14..15	15	1.9 / 3	800	800	800	-	
		VXF41.24..25	25	5 / 7.5	800	800	800	-	
		VXF41.39..40	40	12 / 19	500	750	800	-	
		VXF41.49..50	50	19 / 31	350	500	800	-	
		VXF41.65	65	49	-	-	-	500	
		VXF41.80	80	78	-	-	-	350	
		VXF41.90	100	124	-	-	-	250	
		VXF41.91	125	200	-	-	-	175	
-10 °C...150 °C (180 °C)	VXF41.92	150	300	-	-	-	100		
PN40  	N4482	VXF61.14..15	15	1.9 / 3	-	1200	1600	-	
		VXF61.24..25	25	5 / 7.5	-	1200	1600	-	
		VXF61.39..40	40	12 / 19	-	-	1200	-	
		VXF61.49..50	50	19 / 31	-	-	1000	-	
		VXF61.65	65	49	-	-	-	800	
		VXF61.80	80	78	-	-	-	500	
		VXF61.90	100	124	-	-	-	300	
		VXF61.91	125	200	-	-	-	200	
-25 °C...220 °C (350 °C)	VXF61.92	150	300	-	-	-	125		

1) .. = kvs 值

14 ...15, 24...25, 39...40, 49...50 = 插入号(而不是kvs值)



中央HVAC设备的控制阀和执行器

法兰三通阀，配行程为 20 / 40 mm 的执行器

典型应用	执行器	技术资料	额定行程 额定推力	20mm				40mm			
				700N	1000N	2800N	2800N	2800N	2800N		
供热设备 暖通空调 热源 热分配 区域供热设备	SQX.. SKD32../82.. SKD60/62.. SKB/SKC32../82.. SKB/SKC60/62..	N4554 N4561 N4563 N4564 N4566									
				SQX..	SKD..	SKB..	SKC..				

阀门	技术资料	型号参考	DN k	v _n [m³/h]	Δ p _s		Δ p _{max}		Δ p _s		Δ p _{max}		Δ p _s		Δ p _{max}	
					[kPa]	[kPa]	[kPa]	[kPa]	[kPa]	[kPa]	[kPa]	[kPa]	[kPa]	[kPa]		
PN10 	N4320	VVF31.15-.. 1)	15	2.5 / 4	1000	300	1000	300	1000	300	-	-	-	-	-	-
		VVF31.24-.. 25 1)	25	5 / 7.5	1000	300	1000	300	1000	300	-	-	-	-	-	-
		VVF31.25-..	25	6.3 / 10	1000	300	1000	300	1000	300	-	-	-	-	-	-
		VVF31.39-..40	40	12 / 19	525	300	775	300	1000	300	-	-	-	-	-	-
		VVF31.40-..	40	16 / 25	525	300	775	300	1000	300	-	-	-	-	-	-
		VVF31.50	50	31	325	300	475	300	1000	300	-	-	-	-	-	-
		VVF31.50-40	50	40	325	300	475	300	1000	300	-	-	-	-	-	-
		VVF31.65	65	49	175	175	275	275	750	300	-	-	-	-	-	-
		VVF31.65-63	65	63	175	175	275	275	750	300	-	-	-	-	-	-
		VVF31.80	80	78	100	100	175	175	500	300	-	-	-	-	-	-
		VVF31.80-100	80	100	100	100	175	175	500	300	-	-	-	-	-	-
		VVF31.90	100	124	-	-	-	-	-	-	300	200	-	-	-	-
		VVF31.100-160	100	160	-	-	-	-	-	-	300	200	-	-	-	-
		VVF31.91	125	200	-	-	-	-	-	-	200	150	-	-	-	-
VVF31.125-250	125	250	-	-	-	-	-	-	200	150	-	-	-	-		
VVF31.92	150	300	-	-	-	-	-	-	125	100	-	-	-	-		
VVF31.150-315	150	315	-	-	-	-	-	-	125	100	-	-	-	-		
- 10 °C...150 °C	N4330	VVF40.15-..	15	1.9 / 2.5 / 3 / 4	1600	300	1600	300	1600	300	-	-	-	-	-	-
		VVF40.25-..	25	5 / 6.3 / 7.5 / 10	1550	300	1600	300	1600	300	-	-	-	-	-	-
		VVF40.40-..	40	12 / 16 / 19 / 25	525	300	775	300	1600	300	-	-	-	-	-	-
		VVF40.50-..	50	31 / 40	325	300	475	300	1300	300	-	-	-	-	-	-
		VVF40.65-..	65	49 / 63	175	175	275	275	750	300	-	-	-	-	-	-
		VVF40.80-..	80	78 / 100	100	100	175	175	500	300	-	-	-	-	-	-
		VVF40.100-..	100	124 / 160	-	-	-	-	-	-	300	200	-	-	-	-
		VVF40.125-..	125	200 / 250	-	-	-	-	-	-	200	150	-	-	-	-
VVF40.150-..	150	300 / 315	-	-	-	-	-	-	125	100	-	-	-	-		
- 10 °C...150 °C	N4340	VVF41.49-..50	50	19 / 31	350	300	500	400	1400	1000	-	-	-	-	-	-
		VVF41.65	65	49	-	-	-	-	-	-	800	600	-	-	-	-
		VVF41.80	80	78	-	-	-	-	-	-	500	400	-	-	-	-
		VVF41.90	100	124	-	-	-	-	-	-	300	250	-	-	-	-
		VVF41.91	125	200	-	-	-	-	-	-	200	175	-	-	-	-
VVF41.92	150	300	-	-	-	-	-	-	125	100	-	-	-	-		
-10 °C...150 °C (180 °C)	N4345	VVF45.49-..50	50	19 / 31	-	-	-	-	1600	1200	-	-	-	-	-	-
		VVF45.65	65	49	-	-	-	-	-	-	1600	1000	-	-	-	-
		VVF45.80	80	78	-	-	-	-	-	-	1600	700	-	-	-	-
		VVF45.90	100	124	-	-	-	-	-	-	1600	450	-	-	-	-
		VVF45.91	125	200	-	-	-	-	-	-	1600	300	-	-	-	-
VVF45.92	150	300	-	-	-	-	-	-	1600	200	-	-	-	-		
-20 °C...150 °C (180 °C)	N4373	VVF52.15-..	15	0.16 / 0.2 / 0.25 / 0.32 / 0.4 / 0.5 / 0.63	2500	1600	2500	1600	2500	1600	-	-	-	-	-	-
		VVF52.15-..	15	0.8 / 1 / 1.25 / 1.6 / 2 / 2.5 / 3.2 / 4	2500	1600	2500	1600	2500	1600	-	-	-	-	-	-
		VVF52.25-..	25	5 / 6.3 / 8 / 10	1500	1200	2250	1600	2500	1600	-	-	-	-	-	-
		VVF52.40-..	40	12.5 / 16 / 20 / 25	500	400	750	700	2000	1600	-	-	-	-	-	-
-20 °C...150 °C (180 °C)	N4838	VVF529.50K	50	31	-	-	1600	1600	2500	1600	-	-	-	-	-	-
		VVF529.65K	65	49	-	-	1600	1600	2500	1600	-	-	-	-	-	-
		VVF529.80K	80	78	-	-	-	-	-	-	2500	1600	-	-	-	-
		VVF529.100K	100	124	-	-	-	-	-	-	2500	1600	-	-	-	-
		VVF529.125K	125	200	-	-	-	-	-	-	2500	1600	-	-	-	-
		VVF529.150K	150	300	-	-	-	-	-	-	2500	1600	-	-	-	-
+1 °C...220 °C	N4382	VVF61.09-..15	15	0.19 / 0.3 / 0.45 / 0.7 / 1.2 / 1.9 / 3	-	-	4000	1600	4000	1600	2500	1600	-	-	-	-
		VVF61.23-..25	25	3 / 5 / 7.5	-	-	2250	1600	4000	1600	-	-	-	-	-	-
		VVF61.39-..40	40	12 / 19	-	-	-	-	4000	1600	-	-	-	-	-	-
		VVF61.49-..50	50	19 / 31	-	-	-	-	4000	1600	-	-	-	-	-	-
		VVF61.65	65	49	-	-	-	-	-	-	4000	1000	-	-	-	-
		VVF61.80	80	78	-	-	-	-	-	-	4000	700	-	-	-	-
		VVF61.90	100	124	-	-	-	-	-	-	4000	450	-	-	-	-
		VVF61.91	125	200	-	-	-	-	-	-	4000	300	-	-	-	-
		VVF61.92	150	300	-	-	-	-	-	-	4000	200	-	-	-	-
		-25 °C...220 °C (350 °C)														

1) .. = kvs 值

09...15, 23...25, 24...25, 39...40, 49...50 = 插入号 (而不是 kvs 值)



VVF47/VXF47 系列调节阀与执行器

典型应用		执行器	技术资料编号	额定行程		20mm		40mm	
				额定推力		700N		1600N	
◆暖通空调 ◆闭式系统		SBX..	N4519						
		SBV..							
		工作电压		定位信号					
				SBX...	SBV...	SBX...		SBV...	
		AC230V		120	180	SBX31		SBV31	
		AC24V		120	180	SBX81		SBV81	
		AC24V		120	180	SBX61		SBV61	
法兰阀门	技术资料编号	型号参考	Kvs[m ³ /h]	Δ ps		Δ pmax			
				[kPa]	[kPa]	[kPa]	[kPa]		
PN16	N4419	VVF47.50	40	300	300	-	-		
 1℃ -95℃		VVF47.65	63	175	175	400	300		
		VVF47.80	100	100	100	250	250		
		VVF47.100	160	-	-	200	200		
		VVF47.125	250	-	-	400	300		
		VVF47.150	315	-	-	400	300		
法兰阀门		型号参考	公称直径	流量系数	行程 20mm		行程 40mm		
					700N		1600N		
公称压力	技术资料编号	三通	DN	Kvs[m ³ /h]	Δ ps		Δ pmax		
					[kPa]	[kPa]	[kPa]	[kPa]	
PN16	N4419	VXF47.50	50	40	300	-	-		
 1℃ -95℃		VXF47.65	65	63	175	-	300		
		VXF47.80	80	100	100	-	250		
		VXF47.100	100	160	-	-	200		
		VXF47.125	125	250	-	-	100		
		VXF47.150	150	315	-	-	75		



VVF43/VXF43 系列调节阀与执行器

典型应用	执行器	技术资料编号	额定行程	20mm			40mm												
				800N	1000N	2800N	2800N												
<ul style="list-style-type: none"> ◆ 供热设施 ◆ 暖通空调 ◆ 热源 ◆ 热分配 	SAX..	N4501	弹簧复位功能																
	SKD32../82..	N4561																	
	SKD60/62..	N4561																	
	SKB/SKC32../81..	N4564																	
	SKB/SKC60/62..	N4566																	
		定位时间 [s]																	
		定位信号										SAX	SKD	SKC/SKB					
		3位										150	120	120	-	SAX31.00	SKD32.50	SKB32.50	SKC32.60
		3位										-	120	120	√	-	SKD32.51	SKB32.51	SKC32.61
		3位										35	-	-	-	SAX31.03	-	-	-
	3位	-	30	-	√	-	SKD32.21	-	-										
	3位	150	120	120	-	SAX81.00	SKD82.50	SKB82.50	SKC82.60										
	3位	-	120	120	√	-	SKD82.51	SKB62.51	SKC82.61										
	3位	35	-	-	-	SAX81.03	-	-	-										
	0...10V, 4...20mA	35	30	120	-	SAX61.03	SKD60	SKB60	SKC60										
	0...10V, 4...20mA	-	30	120	√	-	SKD62	SKB62	SKC62										
法兰阀门	技术资料编号	型号参考	DN	Kvs[m³/h]	Δ ps [kPa]	Δ pmax [kPa]	Δ ps [kPa]	Δ pmax [kPa]	Δ ps [kPa]	Δ pmax [kPa]	Δ ps [kPa]	Δ pmax [kPa]							
<p>-20℃ ...220℃</p>	N4404	VVF43.65	65	50/63	-	-	-	-	-	-	700	650							
		VVF43.80	80	80/100	-	-	-	-	-	-	-	450	400						
		VVF43.100	100	125/160	-	-	-	-	-	-	-	300	250						
		VVF43.125	125	200/250	-	-	-	-	-	-	-	175	160						
		VVF43.150	150	315/400	-	-	-	-	-	-	-	125	100						
当介质为液体时																			
法兰阀门	技术资料编号	型号参考	工程直径	流量系数	行程 200mm				行程 400mm										
<p>-20℃ ...220℃</p>	N4404	VXF43.65	65	50/63	800N		1000N		2800N		2800N								
		VXF43.80	80	80/100	SAX		SKD..		SKB..		SKC..								
		VXF43.100	100	125/160	Δ ps	Δ pmax	Δ ps	Δ pmax	Δ ps	Δ pmax	Δ ps	Δ pmax							
		VXF43.125	125	200/250	[kPa]	[kPa]	[kPa]	[kPa]	[kPa]	[kPa]	[kPa]	[kPa]							
		VXF43.150	150	315/400	-	-	-	-	-	-	-	-	-						
当介质为蒸汽时																			

法兰阀门		型号参考	工程直径	流量系数	行程 200mm				行程 400mm			
					800N		1000N		2800N		2800N	
公称压力	技术资料编号	三通	DN	Kvs[m ³ /h]	SAX		SKD..		SKB..		SKC..	
					Δ ps	Δ pmax	Δ ps	Δ pmax	Δ ps	Δ pmax	Δ ps	Δ pmax
					[kPa]	[kPa]	[kPa]	[kPa]	[kPa]	[kPa]	[kPa]	[kPa]
PN16	N4404	VXF43.65	65	63	-	-	-	-	-	-	650	200
 -20℃ ...220℃		VXF43.80	80	100	-	-	-	-	-	-	400	200
		VXF43.100	100	160	-	-	-	-	-	-	250	100
		VXF43.125	125	250	-	-	-	-	-	-	160	100
		VXF43.150	150	400	-	-	-	-	-	-	100	70

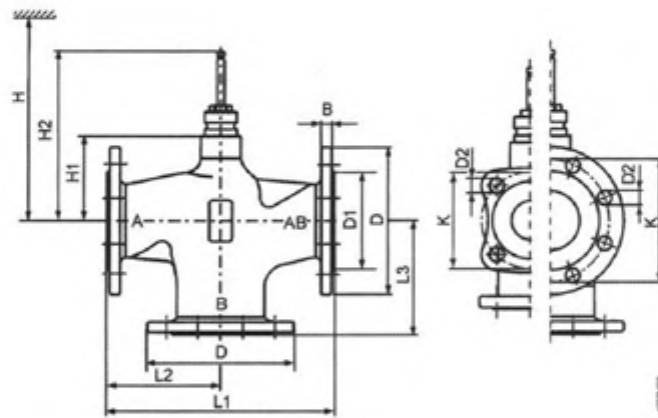

VXF43...

型号	DN	kg	B	ΦD	ΦD1	ΦD2	L1	L2	L3	ΦK	H1	H2	H SKC..
VX F43..	65	17.1	17	185	118	19(4X)	290	145	145	115	115	231.5	690
	80	21.2	17	200	132	19(8X)	310	155	155	160	115	231.5	690
	100	27.1	17	220	156	19(8X)	350	175	157	180	146	262.5	721
	125	37.1	17	250	184	19(8X)	400	200	200	210	159	275.5	734
	150	54.5	17	284	211	23(8X)	480	240	240	240	186.5	303	762



VVF53/VXF53 系列调节阀与执行器

典型应用	执行器	技术资料编号	额定行程	20mm			40mm						
				800N	1000N	2800N	2800N						
<ul style="list-style-type: none"> ◆ 供热设施 ◆ 暖通空调 ◆ 热源 ◆ 热分配 	SAX..	N4501	弹簧复位功能	   									
	SKD32../82..	N4561											
	SKD60/62..	N4561											
	SKB/SKC32../81..	N4564											
	SKB/SKC60/62..	N4566											
		定位信号			定位时间 [s]								
					SAX	SKD	SKC/SKB						
		3位			150	120	120	-	SAX31.00	SKD32.50	SKB32.50	SKC32.60	
		3位			-	120	120	√	-	SKD32.51	SKB32.51	SKC32.61	
		3位			35	-	-	-	SAX31.03	-	-	-	
	3位	-	30	-	√	-	SKD32.21	-	-				
	3位	150	120	120	-	SAX81.00	SKD82.50	SKB82.50	SKC82.60				
	3位	-	120	120	√	-	SKD82.51	SKB82.51	SKC82.61				
	3位	35	-	-	-	SAX81.03	-	-	-				
	0...10V, 4...20mA	35	30	120	-	SAX61.03	SKD60	SKB60	SKC60				
	0...10V, 4...20mA	-	30	120	√	-	SKD62	SKB62	SKC62				
法兰阀门	技术资料编号	型号参考	DN	Kvs[m ³ /h]	Δ ps [kPa]	Δ pmax [kPa]	Δ ps [kPa]	Δ pmax [kPa]	Δ ps [kPa]	Δ pmax [kPa]	Δ ps [kPa]	Δ pmax [kPa]	
PN25	N4405	VVF53.15-..	15	0.16/0.2/0.25/0.32/ 0.4/0.5/0.63	2500	1200	2500	1200	2500	1200	-	-	
 <p>-20°C ...220°C</p>		VVF53.15-..	80	0.8/1.1/1.25/1.6/ 2/2.5/3.2/4	2500	1200	2500	1200	2500	1200	-	-	
		VVF53.20-	20	6.3	2500	1200	2500	1200	2500	1200	-	-	
		VVF53.25-..	25	5/6.3/8/10	1600	1200	2100	1200	2500	1200	-	-	
		VVF53.32	32	16	900	750	1200	1100	2500	1200	-	-	
		VVF53.40-..	40	12.5/16/20/25	550	500	750	650	2000	1200	-	-	
		VVF53.50	50	31.5/40	350	300	450	400	1200	1150	-	-	
		VVF53.65	65	63	-	-	-	-	-	-	700	650	
		VVF53.80	80	100	-	-	-	-	-	-	450	400	
		VVF53.100	100	160	-	-	-	-	-	-	300	250	
		VVF53.125	125	250	-	-	-	-	-	-	175	160	
		VVF53.150	150	400	-	-	-	-	-	-	125	100	
	当介质为液体时												
			VVF53.15-..	15	0.16/0.2/0.25/0.32/ 0.4/0.5/0.63	-	-	2500	1200	2500	1200	-	-
		VVF53.15..	15	0.8/1.1/1.25/1.6/ 2/2.5/3.2/4	-	-	2500	1200	2500	1200	-	-	



法兰阀门		型号参考	工程直径	流量系数	行程 200mm				行程 400mm			
					800N		1000N		2800N		2800N	
					SAX		SKD..		SKB..		SKC..	
公称压力	技术资料编号	两通	DN	Kvs[m³/h]	Δ ps	Δ pmax	Δ ps	Δ pmax	Δ ps	Δ pmax	Δ ps	Δ pmax
						[kPa]	[kPa]	[kPa]	[kPa]	[kPa]	[kPa]	[kPa]
PN25	N4405	VVF53.20-	20	6.3	2500	1200	2500	1200	2500	1200	-	-
 -20°C ...220°C		VVF53.25-..	25	5/6.3/8/10	1600	1200	2100	1200	2500	1200	-	-
		VVF53.32	32	16	900	750	1200	1100	2500	1200		
		VVF53.40-..	40	12.5/16/20/25	550	500	750	650	2000	1200	-	-
		VVF53.50	50	31.5/40	350	300	450	400	1200	1150	-	-
		VVF53.65	65	63	-	-	-	-	-	-	700	650
		VVF53.80	80	100	-	-	-	-	-	-	450	400
		VVF53.100	100	160	-	-	-	-	-	-	300	250
		VVF53.125	125	250	-	-	-	-	-	-	175	160
		VVF53.150	150	400	-	-	-	-	-	-	125	100
当介质为蒸汽时												
法兰阀门	技术资料编号	三通	DN	Kvs[m³/h]	Δ ps	Δ pmax	Δ ps	Δ pmax	Δ ps	Δ pmax	Δ ps	Δ pmax
						[kPa]	[kPa]	[kPa]	[kPa]	[kPa]	[kPa]	[kPa]
						合流	分流	合流	分流	合流	分流	合流
PN25	N4405	VVF53.15-..	15	0.16/0.2/0.25/0.32/ 0.4/0.5/0.63	1200	200	1200	200	1200	200	-	-
 -20°C ...220°C		VVF53.15-..	80	0.8/1/1.25/1.6/ 2/2.5/3.2/4	1200	200	1200	200	1200	200	-	-
		VVF53.20-	20	6.3	1200	200	1200	200	1200	200	-	-
		VVF53.25-..	25	5/6.3/8/10	1200	200	1200	200	1200	200	-	-
		VVF53.32	32	16	750	200	1100	200	1200	200	-	-
		VVF53.40-..	40	12.5/16/20/25	500	200	650	200	1200	200	-	-
		VVF53.50	50	31.5/40	300	100	400	200	1150	200	-	-
		VVF53.65	65	63	-	-	-	-	-	-	650	200
		VVF53.80	80	100	-	-	-	-	-	-	400	200
		VVF53.100	100	160	-	-	-	-	-	-	250	150
		VVF53.125	125	250	-	-	-	-	-	-	160	100
	VVF53.150	150	400	-	-	-	-	-	-	100	70	







中央HVAC设备的控制阀和执行器

螺纹连接阀	型号	SQX...	SKD ...	SKB ...
	额定行程	20mm	20mm	20mm
	额定推力	700N	1000N	2800N

- ◆ 大推力
- ◆ 抗污物阻塞
- ◆ 低噪声
- ◆ 泄漏率<0.02%
- ◆ 可用于合流/分流回路三通阀





阀	型号	阀门口径	流量系数	关闭压差	最大允许压差	关闭压差	最大允许压差	关闭压差	最大允许压差	
		[mm]	[m ³ /h]	[kPa]	[kPa]	[kPa]	[kPa]	[kPa]	[kPa]	
PN16	VVG41 	VVG41.11...16	16	0.63...4	1600	800	1600	800	1600	800
		VVG41.20	20	6.3	1600	800	1600	800	1600	800
		VVG41.25	25	10	1650	800	1600	800	1600	800
		VVG41.32	32	16	875	800	1275	800	1600	800
		VVG41.40	40	25	525	525	775	775	1600	800
		VVG41.50	50	40	300	300	450	450	1225	800
	VVI41 	VVI41.15-2.5	15	2.5	1600	400	1600	400	1600	400
		VVI41.15-4	15	4	1600	400	1600	400	1600	400
		VVI41.20-6.3	20	6.3	1600	400	1600	400	1600	400
		VVI41.25-10	25	10	1650	400	1600	400	1600	400
		VVI41.32-16	32	16	875	400	1275	400	1600	400
		VVI41.40-25	40	25	525	400	775	400	1600	400
	VVG41 	VVG41.1301	15	1.6	-	800	-	800	-	800
		VVG41.1401	15	2.5	-	800	-	800	-	800
		VVG41.15	15	4	-	800	-	800	-	800
		VVG41.20	20	6.3	-	800	-	800	-	800
		VVG41.25	25	10	-	800	-	800	-	800
		VVG41.32	32	16	-	800	-	800	-	800
		VVG41.40	40	25	-	525	-	775	-	800
		VVG41.50	50	40	-	300	-	450	-	800
	VXI41 	VXI41.15-2.5	15	2.5	-	400	-	400	-	400
		VXI41.15-4	15	4	-	400	-	400	-	400
		VXI41.20-6.3	20	6.3	-	400	-	400	-	400
		VXI41.25-10	25	10	-	400	-	400	-	400
VXI41.32-16		32	16	-	400	-	400	-	400	
VXI41.40-25		40	25	-	400	-	400	-	400	
VXI41.50-40		50	40	-	300	-	400	-	400	



风机盘管温控阀		型号	SUA21	SFA ...	STS61				
		额定行程	2.5mm	2.5mm	2.5mm				
		额定推力	150N	135N	125N				
<ul style="list-style-type: none"> ◆ 末端设备 ◆ 生活热水罐 ◆ 区域控制 									
阀	型号	阀门口径 [mm]	流量系数 [m ³ /h]	关闭压差 [kPa]	最大允许压差 [kPa]	关闭压差 [kPa]	最大允许压差 [kPa]	关闭压差 [kPa]	最大允许压差 [kPa]
VI46	VI46.1 5	15	2	300	300	300	300	300	300
	VI46.2 0	20	3.5	300	300	300	300	300	300
	VI46.25	25	5	300	300	300	300	200	200
VVS46	VVS46.1 5	15	2	300	300	300	300	300	300
	VVS46.2 0	20	3.5	300	300	300	300	300	300
	VVS46.2 5	25	5	300	300	300	300	200	200
VXI46	VXI46.1 5	15	2	-	300	-	300	-	300
	VXI46.2 0	20	3.5	-	300	-	300	-	300
	VXI46.2 5	25	5	-	300	-	300	-	200
VXS46	VXS46.1 5	15	2	-	300	-	300	-	300
	VXS46.2 0	20	3.5	-	300	-	300	-	300
	VXS46.2 5	25	5	-	300	-	300	-	200

对夹式安装蝶阀		型号	SQL33 ... SQL83 ...	SQL35 ... SQL85 ...	SQL36 E50F04	SQL36 E50F05	SQL36 E65	SQL36 E110	SQL36 E160
		扭矩	12.5Nm	20Nm	40Nm	40Nm	100Nm	400Nm	1200Nm
		安装套件	ASK3	ASK35.1	ASK35.2	-	-	-	-
阀	型号	阀门口径 [mm]	流量系数 [m ³ /h]	关闭压差 [kPa]	关闭压差 [kPa]	关闭压差 [kPa]	关闭压差 [kPa]	关闭压差 [kPa]	关闭压差 [kPa]

VKF41	VKF41.4 0	40	50	500						
	VKF41.5 0	50	80	500						
	VKF41.6 5	65	200	500						
	VKF41.8 0	80	400	500						
	VKF41.10 0	100	760	500						
	VKF41.12 5	125	1000	300						
	VKF41.15 0	150	2100	250	500					
	VKF41.20 0	200	4000	125	300					
VKF46	VKF46.4 0	40	50		1600	1600				
	VKF46.5 0	50	85		1600	1600				
	VKF46.6 5	65	215		1600	1600				
	VKF46.8 0	80	420		1600	1600				
	VKF46.10 0	100	800		1600	1600				
	VKF46.12 5	125	1010		1000	1000				
	VKF46.15 0	150	2100				1600			
	VKF46.20 0	200	4000				1000			
	VKF46.25 0	250	6400					1000		
	VKF46.30 0	300	8500						1000	
	VKF46.35 0	350	11500						600	
	VKF46.40 0	400	14500						300	
	VKF46.40 0 TS	400	14500							1000
	VKF46.45 0 TS	450	20500							1000
	VKF46.50 0 TS	500	21000							1000
VKF46.60 0 TS	600	29300							1000	



西门子风机盘管温控器

基本型RAB...



- ◆ 适用于多数风机盘管应用
- ◆ 容易操作用户界面
- ◆ 节能功能
- ◆ 手动、自动冷/热转换功能
- ◆ 通风功能
- ◆ 风机温控功能

通用温控器RDU...



- ◆ LCD显示
- ◆ 3位输出或0-10V 输出
- ◆ 自动冷/热转换功能
- ◆ 远程工作模式转换输入
- ◆ 外型设计同RDF...

豪华型RDF...



- ◆ 适用于多数风机盘管应用
- ◆ 容易操作用户界面
- ◆ 连续量控制
- ◆ 手动、自动冷/热转换功能
- ◆ 风机温控功能
- ◆ 远程工作模式转换输入
- ◆ 可外接温度传感器
- ◆ 房间无人时可防止潮湿损坏资产
- ◆ 节能功能
- ◆ 参数设定
- ◆ 管路清洗功能
- ◆ 液晶显示



舒适型RCC...

- ◆ 适用于多数风机盘管应用
- ◆ 容易操作用户界面
- ◆ 连续量控制
- ◆ 自动冷/热转换功能
- ◆ 风机温控功能
- ◆ 远程工作模式转换输入
- ◆ 可外接温度传感器
- ◆ 房间无人时可防止潮湿损坏资产
- ◆ 节能功能
- ◆ 参数设定
- ◆ 管路清洗功能

型号	应用				功能							输出		输入		电源						
	风机	2管制/供热	2管制/制冷	2管制/供热或制冷	2管制/制冷和电加热	4管制/制冷和供热	控制算法	手动冷/热转换	自动冷/热转换	手动三速风机, 关/I档/II档/III档	资产保护	通风功能	风机温控功能	LED指示	数字显示		开/关	0...10V	3位	工作模式转换输入	外接温度传感器输入	冷/热转换传感器
RAB10	•		•				2P	•	•			•		•	•							AC24 ...250V
RAB10.1	•		•				2P	•	•			•		•	•							AC24 ...250V
RAB20	•	•	•				2P		•			•		•	•							AC24 ...250V
RAB20.1	•	•	•				2P		•			•		•	•							AC24 ...250V
RAB30	•					•	2P	•	•			•		•	•							AC24 ...250V
RAB30.1	•					•	2P	•	•			•		•	•							AC24 ...250V
RAB40.1		•					2P		•			•		•	•							AC24 ...250V
RCC10	•	•	•				2P		•	•			•		•	•			•	•	•	AC230V
RCC20	•			•	•		2P		•	•			•		•	•			•	•	•	AC230V
RCC30	•				•		2P		•	•			•		•	•			•	•	•	AC230V
RCC50.1	•	•	•				2P		•	•	•		•		•	•	•					AC24V
RCC60.1	•	•	•				2P		•	•	•		•		•	•		•				AC230V
RDF10	•	•	•				2P		•	•			•		•	•			•	•	•	AC230V
RDF10.2	•		•				2P	•	•			•		•	•							AC230V
RDF20	•			•	•		2P		•	•			•		•	•			•	•	•	AC230V
RDF30	•				•		2P		•	•			•		•	•						AC230V
RDF50.1	•	•	•				PI		•	•	•		•		•	•	•					AC24V
RDF60.1	•	•	•				PI		•	•	•		•		•	•		•				AC230V
RDU20			•				PI或开/关		•									•	•	•		AC230V
RDU50			•				PI		•								•		•	•		AC24V
RDU50.2			•				PI		•								•		•	•		AC24V

西门子能量计量表

超声波冷/热量表 SONOHEAT XS



热表型号	额定流量	安装长度	连接尺寸	额定压力	通讯方式	电源
	m ³ /h	mm		Bar		
2WR6211...	1.5	110	G3/4"	16	M-Bus	6年锂电池
2WR6361...	2.5	190	G1"	16	脉冲输出	24V AC/DC

- ◆ 超声波式测量技术，无运动部件，寿命长
- ◆ 住宅分户冷或热计量
- ◆ 可接远程通讯系统，如：脉冲输出或M-Bus输出

超声波冷/热表



热表型号	额定流量	安装长度	连接尺寸	额定压力	通讯方式	电源
	m ³ /h	mm		Bar		
UH50-A21P...	1.5	110	G3/4"	16	M-Bus 脉冲输出 可选2个 输出通道	6年锂电池 230V AC 24V AC或 24V DC 可选
UH50-A36P...	2.5	130	G1"	16		
UH50-A45P...	3.5	260	G1 1/4"	16		
UH50-A50P...	6	260	G1 1/4"	16		
UH50-A61P...	10	300	DN40	25		
UH50-A65P...	15	270	DN50	25		
UH50-A70P...	25	300	DN65	25		
UH50-A74P...	40	300	DN80	25		
UH50-A82P...	60	360	DN100	16		

- ◆ 高精度冷/热量表，采用超声波技术原理测量流量
- ◆ 没有运动部件，无磨损，寿命长，稳定性高
- ◆ 适用于商业楼宇能量管理应用，区域供热/供冷计量及能量费用分配
- ◆ 2级精度 (EN 1434)

超声波冷/热表



热表型号	额定流量	安装长度	连接尺寸	额定压力	通讯方式	电源
7ME3410-	m ³ /h	mm		Bar		
1QC04-3DE2	60	350	DN100	16	M-Bus 脉冲输出和 信号输入可 选	5年锂电池 230V AC 24V AC或 24V DC 可选
1UC04-3DE2	100	350	DN125	16		
2CC04-4DE2	150	500	DN150	16		
2GC04-4DE2	250	500	DN200	16		
2LC04-4DE2	400	600	DN250	16		
2QC04-5DE2	560	500	DN300	16		
2UC04-5DE2	750	550	DN350	16		
3CC04-5DE2	950	550	DN400	16		
3LC04-6DE2	1475	625	DN500	16		

- ◆ 采用超声波技术原理测量流量
- ◆ 没有运动部件，无磨损，寿命长，稳定性高，无压降
- ◆ 适用于商业楼宇能量管理应用，区域供热/供冷计量及能量费用分配
- ◆ 高于2级精度

注:

1. 流量计可以采用220V供电且可以分体安装
2. 能量计量需要在流量计基础上配置对应的FUE950积分仪





霍尼韦尔电动温控阀



基本原理

电动温控阀是流量调节阀在温度控制领域的典型应用，其基本原理：通过控制换热器、空调机组或其他用热、冷设备、一次热（冷）媒入口流量，以达到控制设备出口温度。当出口温度发生变化时，通过改变阀门开启度大小来调节热（冷）媒的流量，以消除负荷波动造成的影响，使温度稳定在设定值。

产品简介

我公司是霍尼韦尔楼宇科技产品授权代理商，提供霍尼韦尔混装电动温控阀，该产品采用霍尼韦尔原装温度传感器、温度控制器、电动执行器及国产阀门，可根据使用现场系统设备的不同灵活调整比例带，积分时间等参数，使之与系统达到最佳匹配，可消除静差，运行平稳，反应灵敏，控温精度高，使用寿命长等特点。

产品特点：

- 具有比例积分（PI）或比例积分、微分（PID）调节功能，控制稳定、精确。
- 针对不同的现场工况，可灵活调整控制参数，达到系统最优化。
- 可由控制器读取当前温度值及观察阀门工作状态。
- 可扩展功能，如远程设置、温度补偿、超温报警、用热计量及自动抄表、远传等。
- 大部分型号可在断电时进行手动操作。

本产品可扩展的常用功能有：

- 室外温度补偿（根据室外温度的变化，自动调整出水温度。节能舒适）；
- 超温报警（安全）；
- 分时段控制（根据时间控制器的设定值，在不同时间段自动调整出水温度。节能）；
- 风机、水泵联动；
- 冬/夏自动转换运行模式；
- 远程设定；
- PI限位（双重调节、节能、安全）；
- 阀门行程限位（设定阀门的最大开度和最小开度，默认 100%/0%）等。

注：

1、泄漏量小于 0.02%Kvs，不能做截止阀。用于采暖\空调等闭路循环系统时，控制精度为 $\pm 1^{\circ}\text{C}$ ；用于洗澡，生活热水控制精度为 $\pm 2^{\circ}\text{C}$ 。直供水现场（开式系统）效果不理想。应加闭路循环或蓄水箱建议最好用电动温度调节阀。

2、最佳工作压力 0.3-0.5MPa。

3、阀前加过滤器，必须清除管道中的杂质。



公司另代理霍尼韦尔温控产品

霍尼韦尔温控产品



单回路控制器T9275A



电动执行器ML7421



电动执行器ML6420



电动执行器ML7425A



电动执行器ML7420



二通水阀V5211



三通阀蒸汽阀V5329A



二通蒸汽阀V5088A



二通阀V5088A水阀



二通线性阀V5328A



三通阀V5013



二通蒸汽阀V5211



开关量蝶阀V4ABFW16



调节蝶阀V4ABFW16



温度传感器VF20T

霍尼韦尔房间温控器产品



风机盘管温控器T6812



风机盘管温控器T6390



风机盘管温控器T6800, T6861



数字式恒温器T7126



远程温度控制器T7984



风速调节开关O6371



风机盘管温控器T6373



数字式恒温器DT70



数字式恒温器T6575



AB-QM +AME150QM (比例积分调节) DN40-100



阀门技术参数

耐压等级: PN16
 关闭压差: 6.0bar
 介质温度: -10 - 120℃
 最大工作压差: 4.0bar
 泄漏率: 小于 Kvs 值的 0.05%
 连接方式: DN40-50 外螺纹
 DN50-100 法兰
 材 质: 阀体: 灰铸铁 (GG25)
 阀芯: 铜
 膜片及密封圈: EPDM

驱动器技术参数

电源电压: AC 24V
 功率消耗: 不大于 4W
 输入信号: 0(4)-20mA 或 0(2)-10V
 输出信号: 0(2)-10V
 驱 动 力: 400N
 最大行程: 20mm
 速 度: 7.5s/mm 或 15s/mm
 保护等级: IP54

流量范围及尺寸

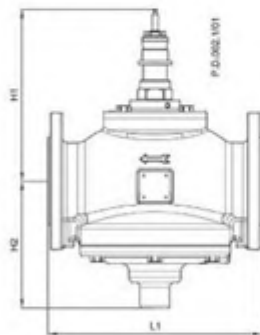
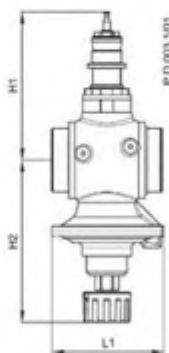

型号	DN40	DN50	DN65	DN80	DN100
最小设定流量 (m ³ /h)	1.5	5.0	7.2	11.2	15.2
最大设定流量 (m ³ /h)	7.5	12.5	18.0	28.5	38.0
阀门最大行程 (mm)	10	10	101	15	15
L1(mm)	110	130 (230)	290	310	350
H1(mm)	170	170	220	225	240
H2(mm)	174	174	172	177	187
H5(mm)	280	280	380	335	350
重量 (kg)	6.9	7.8(14.2)	38	45	57

备注: DN50 口径有法兰及螺纹连接两个版本, 订货时请说明括号内所注尺寸为法兰连接版本的尺寸。

AB-QM +AME55QMIAME85QM (比例积分调节) DN125-250



阀门技术参数

耐压等级: PN16
 关闭压差: 6.0bar
 介质温度: -10~120℃
 最大工作压差: 4.0bar
 泄漏率: DN125Kvs 值的 0.01%
 DN150Kvs 值的 0.05%
 连接方式: 法兰
 材质: 阀体: 灰铸铁(GG25)
 阀芯: 不锈钢
 膜片及密封件: EPDM



驱动器技术参数

电源电压: AC 24V
 功率: 不大于 9W/12.5W(AME85QM)
 输入信号: 0(4)~20mA 或 0(2)~10V
 输出信号: 0(2)~10V
 驱动力: 2000N/500N(AME85QM)
 最大行程: 40mm
 速度: 8 s/mm
 保护等级: IP54

尺寸:

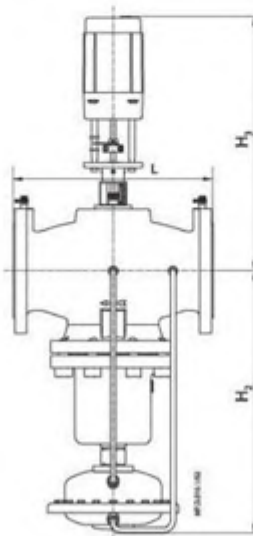

AME 55 QM + AB-QM DN 125

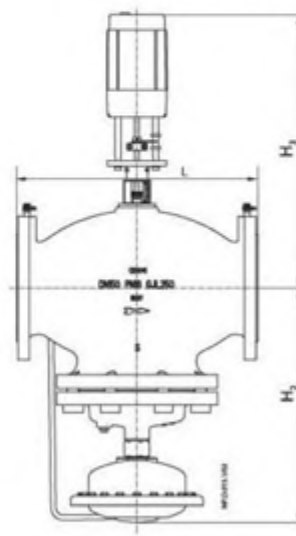

AME 55 QM + AB-QM DN 150

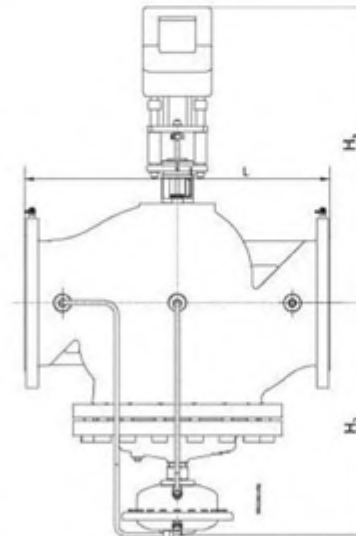

AME 85 QM + AB-QM DN 200, 250

型号	DN125	DN150	DN200	DN250
最小设定流量 (m ³ /h)	36	58	76	112
最大设定流量 (m ³ /h)	90	145	190	280
阀门最大行程 (mm)	25	25	27	27
L(mm)	400	480	600	700
H ₁ (mm)	518	465	483	533
H ₂ (mm)	174	174	172	177
重量 (kg)	85.3	138	219	342



静态平衡阀 MSV-F2, PN 16/25, DN 15 - 400

描述

MSV-F2 DN 15-150



MSV-F2 DN 200-400



MSV-F2 为静态平衡阀。它用在供热和制冷定流量水系统中平衡流量。

这种阀门标配阀位指示和行程限制。阀杆罩与行程限制集成为一体。

阀门设定值可被锁定。在测量仪器PFM3000/4000 中建有该阀门流量特性数据。

阀门不含石棉。

具有关断功能

主要数据:

- DN 15- 400
- PN 16:
- 水流温度: -10 °C ... 130 °C
- PN 25:
- 水流温度: -10 °C ... 150 °C
- 阀门可安装与供水管或回水管上。

MSV-F2 阀门 - PN 16 参数表

图片	DN ¹⁾ (mm)	k _{vs} (m ³ /h)	T _{max.} (°C)	PN (Bar)	产品编号 (配有测量接头)
	15	3.1	130	16	003Z1085
	20	6.3			003Z1086
	25	9.0			003Z1087
	32	15.5			003Z1088
	40	32.3			003Z1089
	50	53.8			003Z1061
	65	93.4			003Z1062
	80	122.3			003Z1063
	100	200.0			003Z1064
	125	304.4			003Z1065
	150	400.8	003Z1066		
	200	685.6	003Z1067		
	250	952.3	003Z1068		
	300	1380.2	003Z1069		
	350	2046.1	003Z1090		
	400	2584.6	003Z1091		

附件

型号	产品编号
Rectus型快速测量接头	003Z0108
针式测量接头, 2 件	003Z0104
加长型针式测量接头 45 mm, 2 件	003Z0103
针式测量接头连接件, 2 件	003Z0107
PFM4000测量仪器	参见相关参数表

型号	产品编号	
手轮	DN 15- 50	003Z0179
	DN 65- 150	003Z0180
	DN 200	003Z0181
	DN 250- 300	003Z0182
	DN 350- 400	003Z0183



3214/3374
平衡波纹管阀型

3214/3374
平衡膜片阀型

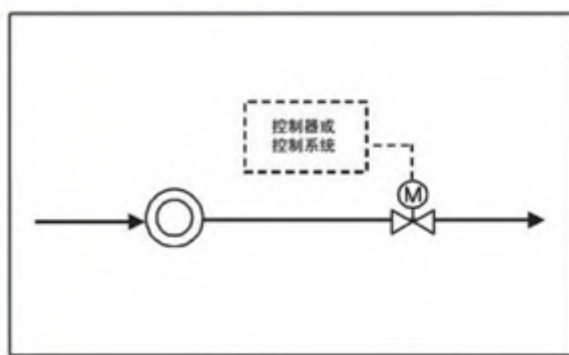

应用举例

电动控制阀

型号	3214/5824 (平衡波纹管阀型)	3214/3374 (平衡波纹管阀型)	3214/3374 (平衡膜片阀型)
公称口径	DN15 - DN50	DN65 - DN250	DN125 - DN250
允许压力	PN16-PN40		
允许温度	最高 150℃ 和 220℃		
阀体材料	铸铁 / 球墨铸铁 / 铸钢		
主要特点	平衡波纹管技术：可选择配 SAMSON 多种型号电动执行机构或电液执行机构；DN65 及以上可选配减噪器		单座阀，大口径，高流量系数；平衡膜片，低的总高尺寸；执行机构可带安全功能
数据表	T5868EN/T5868ZH		T5868EN/T5868ZH



3222/5825 型

3260/3374 型

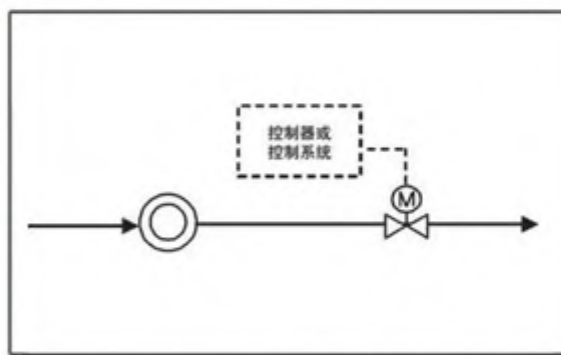

应用举例

电动控制阀

型号	3222/5857 (或 5824、5825)	3260/3374
公称口径	DN15 - DN25 选 5824、5825 时 :DN15-DN50	DN15 - DN150
允许压力	PN25	PN16
允许温度	最高 150 和 220℃	最高 150℃
阀体材料	铸铁 / 球墨铸铁 / 铸钢	铸铁
主要特点	应用于供热、通风、空调系统：单座阀，可选平衡阀芯，配置电动执行机构，接受来自控制器或控制系统的信号	可用于供热管网流量控制：单座阀，配置电动执行机构，接受来自控制器或控制系统的信号
数据表	T5866EN/T5866ZH	T5862EN/T5862ZH

组合型自力式流量 / 温度控制阀 (流量限制器)

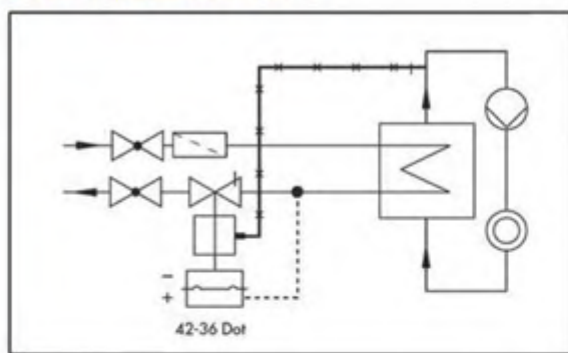

应用举例

安装在换热器回水管路上, 控制二次热水出口温度

型号	42 -36 Dot
公称通径	DN15 - DN250
允许压力	PN16-PN40
允许温度	液体、蒸汽: 5-220℃机 空气、非易燃气体: 最高 80℃
阀体材料	铸铁 / 球墨铸铁 / 铸钢 / 不锈钢
主要特点	低噪声、低维护量; 平衡波纹管技术, 控制调节稳定; 适用于水和蒸汽等介质。实现温度回路的多参数控制
数据表	T3019EN/T3019ZH

自力式温度控制阀

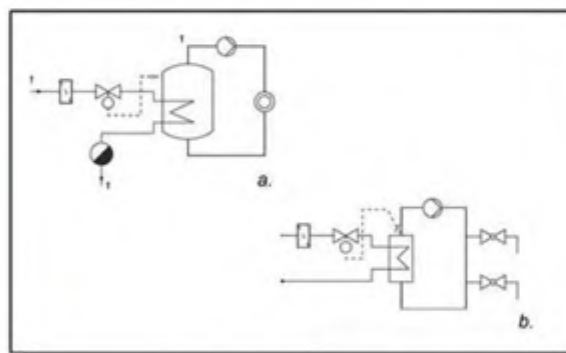

应用举例

应用于换热器温度控制

型号	4 型 (Type 4)	1 型 (Type 1)
公称通径	DN15 - DN250	DN15 - DN50
允许压力	PN16 - PN40	PN16 - PN40
允许温度	最高 350℃	最高 350℃
阀体材料	铸铁 / 球墨铸铁 / 铸钢 / 不锈钢	铸铁 / 球墨铸铁 / 铸钢 / 不锈钢
主要特点	低噪声、低维护量; 单座阀、平衡波纹管技术, 适配恒温控制器, 响应及时, 温度升高时关阀, 特别适合换热器	低噪声、低维护量; 单座阀, 适配恒温控制器, 响应及时, 温度升高时关阀
数据表	T2121EN/T52121ZH	T2111EN/T2111ZH



GAWT 高精度安全型液体自力式温控阀



使用范围：

主要用于各种换热场合，如：空调采暖、洗澡、生活热水、除氧器等。也广泛适用于化工、石油、纺织、冶金、电力、轻工、船舶等行业的热交换设备的温度自动控制。

工作原理：

温度的变化引起传感器感温液体的膨胀或收缩。温度升高时液体产生的作用力推动顶杆移动来操作阀门；当温度下降时，液体收缩，作用力减小，回原弹簧推动顶杆反向移动操作阀门。

产品特点：

- ★ 无需电力或压缩空气等额外动力，安全性高。
- ★ 温度控制精度高，工作稳定。可延长换热阻器使用寿命。
- ★ 温度设定简单方便，用户可根据需要无级调温。
- ★ 平衡式阀体，使阀体能在更大压差下工作。
- ★ 比例式控制，可以减少水锤危害。
- ★ 适用范围广，可用于多种介质的温控场合。

备注：

- 1、传感器导管长度一般在3.5-4.5米，若有特殊要求，可定做。
- 2、温度调节范围30-110℃，也可定制其它特定温度。
- 3、泄漏量小于0.02%Kvs，不能做截止阀。用于采暖\空调等闭路循环系统时，控制精度为 $\pm 1^{\circ}\text{C}$ ；用于洗澡，生活热水控制精度为 $\pm 2^{\circ}\text{C}$ 。直供水现场（开式系统）效果不理想。应加闭路循环或蓄水箱建议最好用电动温度调节阀。
- 4、最佳工作压力0.3-0.5MPa。
- 5、阀前加过滤器，必须清除管道中的杂质。

系统安装图：

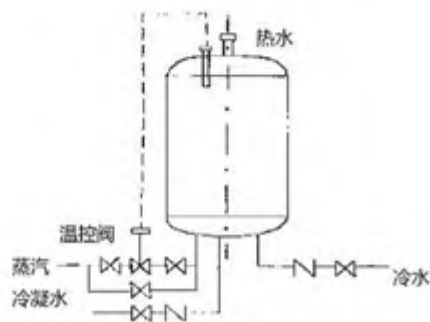

立式换热器系统安装图

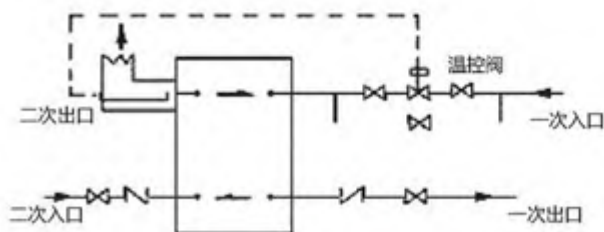

板式换热器系统安装图



Q7 系列变频液压智能电动调节阀



功能简介：

- ◆额定推力：1500N 3000N 5000N
- ◆功能：断电复位、安全关闭
- ◆定位信号：0-10v,4-20mA、Pt100、Pt500、1000Ω
- ◆行程：20mm、40mm、60mm 可选择
- ◆工作电压：24V、220V 可选择
- ◆运行时间：开 120s、关 10s
- ◆温度设定：遥控器调整
- ◆允许工作压力：1.6Mpa、2.5Mpa
- ◆介质温度：+1……+320℃
- ◆阀门特性：等比例 / 线性
- ◆阀体材质：球墨铸铁、铸钢、不锈钢
- ◆阀杆、阀芯和阀座：不锈钢
- ◆阀口泄漏量：0-0.02%Kvs
- ◆阀门口径：DN15-DN350

Q7 系列智能分时可控变频液压电动调节阀

为响应国家的节能号召，我公司针对供热单位而设立的一款新型自动节能产品。该新产品的主要特点是管理部门唯心主义八个时段与对应的设定温度的时段控制温度控制器，并可以个性化选择人工控制或临时控制的运行模式。参数一次设置，断电不丢失。该产品提供通讯接口，可通过计算机设置时间与对应分段温度；产品内置时钟，通过微处理器实现分段定时控制阀门的自动调节。满足了用户不同时间的温度要求，又有节能效果。

分时段控制在一天内最多可以分为 8 个时段来控制 8 个不同的温度，整个过程都是自动完成；白天和夜晚温度自动转换：白天设定一个温度（举例：70℃）晚上设定一个温度（举例：80℃），那么白天的温度就是 70℃，到了晚上控制器会自动切换到 80℃。

几个时间段温度会自动切换：6 点到 9 点设定一个温度（80℃），9 点到 17 点设定一个温度（50℃），17 点到 6 点设定一个（85℃），最多可以设定 8 个时间段来自动切换。

◆自动控制：将整个供暖时间分为：工作模式、周末模式、节假日模式、临时模式。在各个模式下的每一天还可以分成几个时间段，各个时间段的起始点都可以根据实际情况进行修改。通过时间控制器一次设定，可以实现全年无人看守运行。



- ◆工作模式：顾名思义是应用于每周工作日的运行模式。
- ◆周末模式：周末无人使用时，结合室外温度，分时段修正阀门开度，保持建筑物内达到值班温度即可。周末模式不用重复设定，现场控制器有自动对表功能，可以自己判断何时执行周末模式。
- ◆节假日模式：节日放假时间不一定，因此需要根据具体的日期通过时间控制器来调整。
- ◆温度控制模式：直接监测室内温度，根据此温度电动调节阀，达到控制供水（回水）温度或者控制室温温度的要求。
- ◆热量控制模式：直接测量楼栋瞬时热量，根据瞬时热量调节电动调节阀进行调节，达到控制热量的要求。

Q7 系列智能远传 GPRS 变频液压电动调节阀

无线控制电动调节阀由无线数据远传芯片、执行器、阀体、传感器四部分组成，适用于集中及大型独立供热系统区域控制、气候补偿、调节、水力平衡系控制系统中。

主要特点：无线数据远传，PPRS 无线网络技术，网 TCP/IP 协议和场 MODBUS 协议相结合的方式，实现远程数据的传输，具有组网，方便使用，根据传输、可靠等特点。

Q7 系列智能三通合流（分流）变频液压电动调节阀



- ◆额定行程：20mm 40mm 60mm
- ◆阀口泄漏量：0-0.05%Kvs
- ◆旁路泄漏量：0.5-2%Kvs
- ◆介质温度：+1-+200℃
- ◆阀门口径：DN15-DN350
- ◆工作压力：1.6Mpa
- ◆阀体：球墨铸铁
- ◆阀杆、阀芯：不锈钢



智能蒸汽减温减压装置

◆ 产品概述:

智能蒸汽减温减压装置是我公司积多年设计、制造经验并吸取国外先进产品结构、性能等优点,经技术优化设计而成。主要用于过热蒸汽网中,通常安装在热交换器、溴化锂机组以及其他设备前,将高温高压的蒸汽减为低温低压的蒸汽。也可以单独减温或减压。

◆ 产品应用:

热电联产热网集中供热、电厂汽机旁路、热交换站或换热器蒸汽进口、溴化锂制冷机组蒸汽动力入口。石化、轻纺、造纸、制药、食品等生产工艺设备的动力及用热

智能蒸汽减温减压装置有三部分:
减压系统、减温系统、控制系统。

◆ 减压系统:

高温高压蒸汽经电动减压装置将压力减至用户要求范围。

◆ 减温装置:

减温器向低压高温蒸汽喷出冲击力强、颗粒细小均匀、旋转的雾化减温水。旋转的雾化减温水于高温蒸汽混合,使温度降低。

◆ 控制系统:

安装在下游的温度、压力传感器实时检测蒸汽温度、压力。并传到温度、压力控制器。压力控制器于设定值比较后,控制电动减压阀,温度控制器于设定值比较后,控制减温器低部的喷嘴数量以调节喷水量,以达到维持二次蒸汽温度压力的目的。

◆ 产品特点:

关键部件采用进口元件,性能可靠。控制精度高,运行平衡调节灵敏可有效清除静差影响调节范围大,可根据不同要求任意设定参数。噪音低结构紧凑,采用法兰对接,安装及维护保养简便。操作简便,完全实现无人职守。

◆ 基本配置:

减温主体、电动减压装置、无级减温器、喷嘴、多功能控制器、变频器、水泵。

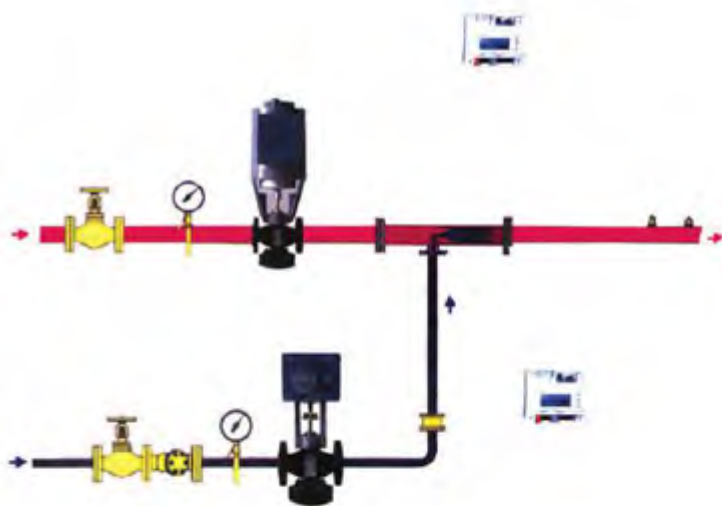

安装示意图

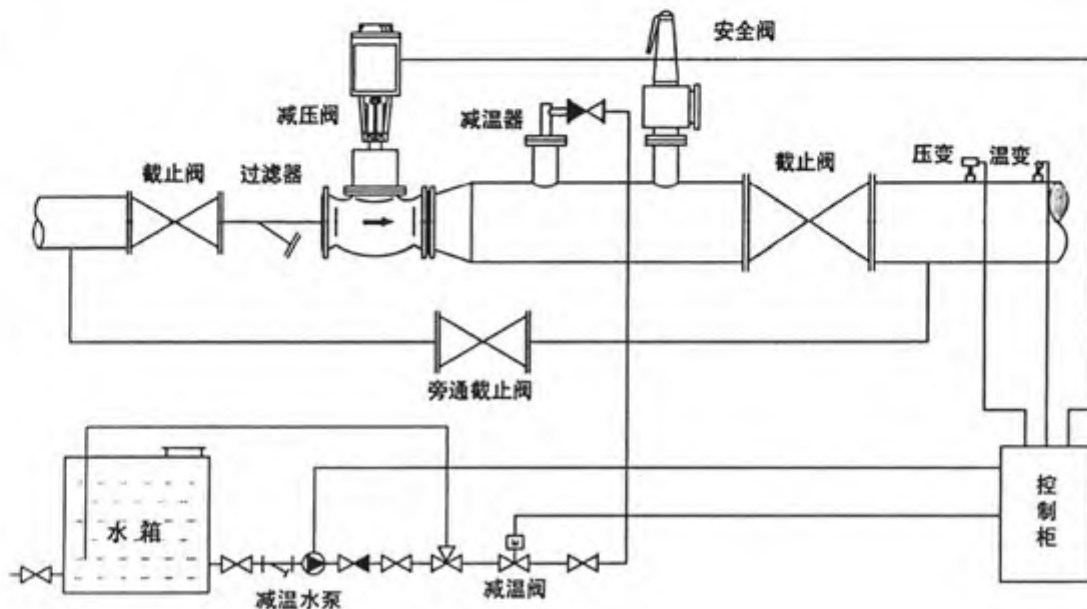



分体式减温减压装置

装置主要特点:

- ◆ 减压系统和减温系统分开进行。

减压系统:

- ◆ 减压阀及节流装置组成; 减温系统: 文丘里氏混合管、电动给水调节阀、节流阀、止回阀、截止阀组成; 安全

保护系统:

- ◆ 主安全阀、冲量安全阀、弹簧安全阀组成。

a)、采用双座减压阀结构, 不平衡力小, 调节范围大, 动作平稳, 无卡阻现象。

b)、减温系统采用文丘里氏+ 笛型喷嘴, 无传动部件, 雾化稳定可靠, 喷嘴拆装方便, 便于维修。

c)、减压系统和减温系统分开, 主要用于工况恶劣, 如高温高压 ($P_1 \leq 10\text{Mpa}$, $t_1 \leq 540^\circ\text{C}$), 避免减温水冲刷阀体内件, 或用于压力较低的过热蒸汽降至饱和蒸汽的工况 (如集中供热 $p \leq 13\text{Mpa}$, $t \leq 250^\circ\text{C}$), 主要考虑蒸汽流速较低, 采用文丘里氏减温, 使减温水充分雾化, 达到较好的减温效果。

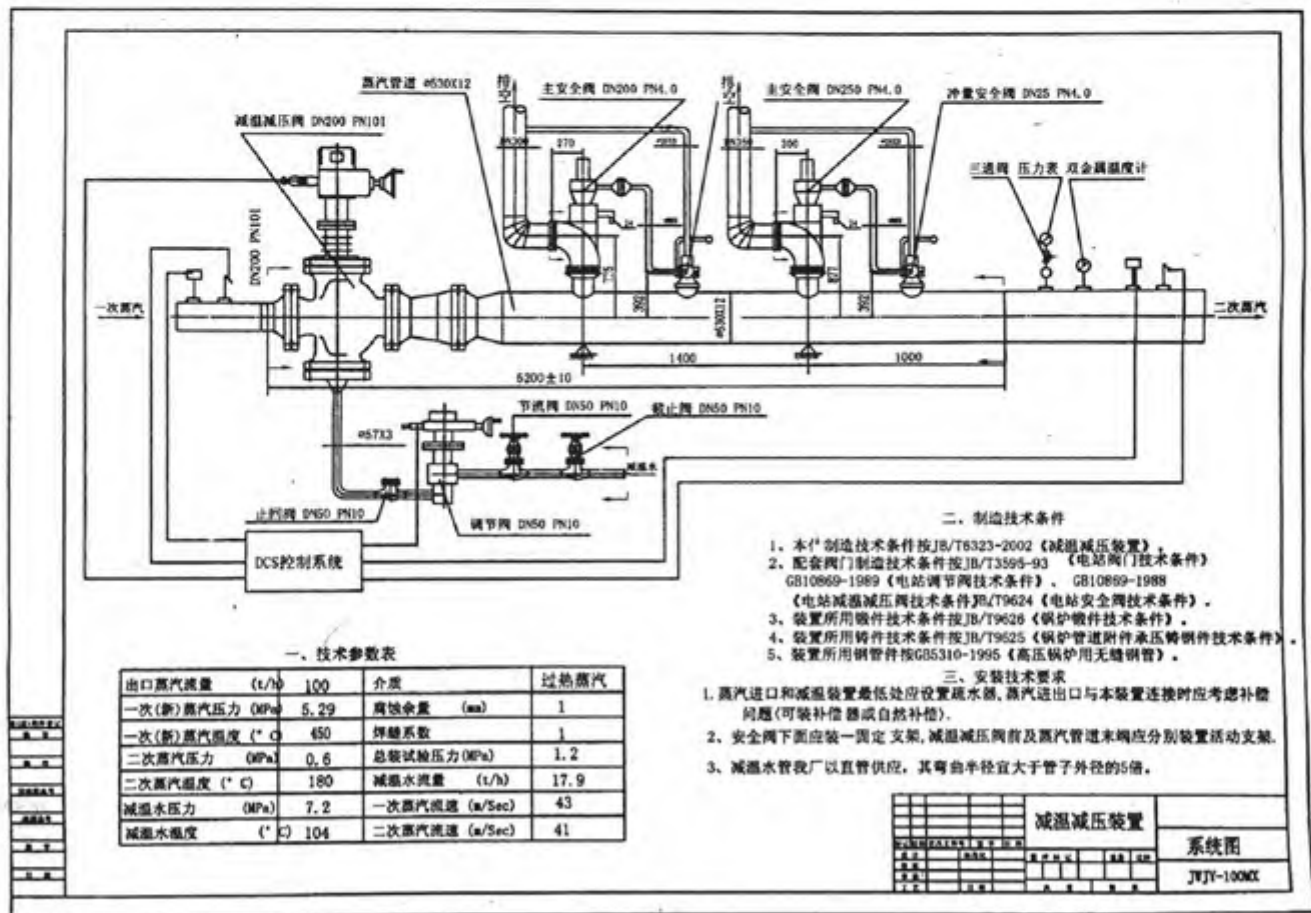



凝结水回收机组



◆ 使用范围：

适用于各种换热器设备和生产工艺流程产生的凝结水的回收。

冷凝水回收的意义：

凝结水有两大特点：

- ◆ 一是包含大量的热量，
- ◆ 二是已经进行了水处理。凝结水回收利用是节约能源、节约用水、减少水处理费用和维护保养费用的有效途径。是环保节能设备。
 - ◆ 1. 提高锅炉给水温度，大幅降低用油（煤）量。
 - ◆ 2. 冷凝水为最纯蒸馏水，不含水垢等固体成分，若加以回收利用，可节省大量清理费、水费或地下抽水机等相应的电费。
 - ◆ 3. 提高锅炉给水品质，能使蒸汽品质提高，同时减少锅炉排放，节省能源的流失，又使水处理费用减少。
 - ◆ 4. 给水温度提高，水中含氧量减少，可避免锅炉、热机及配管的锈蚀，同时空气减少，增加热传导速度，提高机器效率。
 - ◆ 5. 给水温度提高，减少锅炉气鼓的温度差，避免钢板热胀冷缩，压力的不平衡，延长锅炉寿命。
 - ◆ 6. 冷凝水回收，可减少补给水量，使炉内及炉外水处理费用大量减少。
 - ◆ 7. 给水在炉内水温差小，锅炉给水时，蒸汽压力稳定。
 - ◆ 8. 给水温度升高，增加锅炉蒸发量，更能应付锅炉负荷的改变，及减少备用锅炉使用机会。

◆ 工作原理：

系统运行时，凝结水从用热设备中排出，经疏水器进入凝结水集水罐内。由液位控制装置根据罐内水位的变化自动控制水泵的运行和停止。从而把凝结水送到指定位置。设备性能特点：

- 独特的防汽蚀装置防止了水泵汽蚀现象的发生，降低水泵故障，保障水泵的正常运作。
- 高精度的电子式液位探头，采用优质材料制作探头，无故障，无维修，寿命长，测量精确，运作稳定。
- 控制部分采用名牌电子原件，合理的电路设计，保证了控制的精度。
- 带有温度显示和超温控制回收显示（可选）。
- 水泵选用世界知名品牌，质量可靠，运行稳定基本无故障，低噪音，节省能源。
- 自动化程度高，机电一体化，实现全自动运行，无人值守。
- 结构紧凑，占地面积小，减少基建投资，不但适用于新建项目的选用，更适合于旧项目的改造。

基本配置：碳钢水箱、双泵配置、液位控制器、控制柜、固定架等。

电子水处理器



一、产品用途

高能环场闭合变频电子水处理器，可广泛应用于空调系统、工业冷却系统、热力管网、热交换系统、热水锅炉、农业灌溉及其他各种用水设备。具有超凡的防垢、除垢、杀菌、灭藻，活化水质等功能。

二、工作原理

高能环场闭合变频电子水处理器，采用复合频率技术，经螺旋电磁线圈，产生高效复合变频电磁场，于不同粘度、温度水质的水体产生共振，从而改变了原水的物理结构和特性。

- ◆ 其一，是水中钙镁离子加速振动，产生雪球效应，引起表面无电荷晶体的增加、增大、呈疏松状随水流动，不再吸附粘结在金属表面，达到防垢目的。

- ◆ 其二：使水分子聚集体（即水分子团）的结合键被深度打断，使自由分子获得解放，提高了水分子对钙镁离子及碳酸根离子等矿物质成垢组份的水和溶解能力，达到整个系统的除垢的目的。

- ◆ 其三：变频电磁场可使溶解氧在高频电磁场的作用下形成 O_3 、 H_2O_2 等对细菌、藻类极具强杀伤力，起到杀菌灭藻的作用。

三、产品特点

- ◆ 1、具有超前、独特的设计理念，凝聚多项电子技术成果，
- ◆ 2、具有超凡防垢、除垢、杀菌、灭藻效果。
- ◆ 3、具有独特的复合频率技术，适用不同粘度、温度、水质的同步处理。具有过流、过压、过流、过压、过流、过压、过流、过压等故障显示和保护功能，输出电流可控，以及数字化显示。
- ◆ 4、主要元件采用进口件，产品性能可靠，经久耐用，寿命达 20 年。

BJ-BP 型规格参数表

规格型号	出入口尺寸 (mm)	处理水量	电源 (V)	功率 (W)	长度 (mm)
BJ-BP	50	16-30	220	2.5	500
BJ-BP	65	30-50	220	5	650
BJ-BP	80	60-100	220	5	650
BJ-BP	100	110-140	220	5	650
BJ-BP	125	140-170	220	10	800
BJ-BP	150	170-250	220	10	800
BJ-BP	200	250-350	220	10	800
BJ-BP	250	350-500	220	20	850
BJ-BP	300	500-800	220	20	950
BJ-BP	350	800-1200	220	40	1000
BJ-BP	400	1200-1500	220	40	1000
BJ-BP	450	1500-1800	220	60	1100
BJ-BP	500	1800-2500	220	60	1100
BJ-BP	550	2500-3300	220	80	1200

BAIJIE



山東百杰节能设备有限公司

Shandong baijie Jieneng Shebei Co.,LTD.

地址：济南市窑头路东段1号 邮编：250014

电话：0531-81183538 87516636

传真：0531-87516636 88035828

网址：[Http://www.jnbaijie.com](http://www.jnbaijie.com)

免费热线：400-0811-830